



















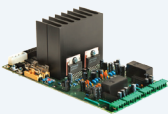













DODÁVATEL:
Integrum s.r.o
V.P. Tótha 30
905 01 Senica, Slovakia
tel: +421 903 459 572
info@matrix-system.sk
www.integrum.sk

CENNÍK

platný od 09/2013

MULTIROOM - komfortný systém kvalitného ozvučenia rodinných domov

	OZNAČENIE	POPIS	VLASTNOSTI	CENA BEZ DPH	CENA S DPH
 <p>      </p> <p>      </p> <p>NOVINKA</p> <ul style="list-style-type: none"> - ethernet - web server - ovládanie cez iPhone, iPad, Android - kompatibilné s BitWise Controls (BitWise sa píše takto, nie Bit Wise...) 		<p>Riadiaca jednotka zónového ozvučovacieho systému typu MULTIROOM</p> <p>Modulárna konštrukcia - systém skladacky, max. 8 plne ovládaných zón s voľiteľným počtom výkonových výstupných zosilňovačov 35 W / kanál</p> <p>Ovládanie - ovládače: MB 8, MS 8, MS IR, M IR, PRONTO</p> <ul style="list-style-type: none"> - 3 sériové porty RS-232 (protokol je k dispozícii) - priame ovládanie multituneru MT 4N cez RS-232 <p>Nastavovanie a diagnostika - prostredníctvom PC cez USB, program dodaný na CD</p> <p>Inteligentné domy - spolupráca s AMX, Crestron</p> <p>Použitie - domy, byty, penzióny, reštaurácie</p> <p>Farba - prístrojová skrinka: čierna, predný panel: antracit</p> <p>Rozmery (mm) - 430 x 95 x 410 (Š x V x H), Hmotnosť - 12,3 kg</p> <p>Moduly výkonových zosilňovačov M 4040AMP sú dodávané samostatne !</p>	<ul style="list-style-type: none"> • 8 stereo vstupov • Local Input v každej zóne • ethernet 10/100 • M-BUS zbernica (RS 485) • RS 232 • IR OUTPUT programovateľné • PRONTO prostredie • WEB server • SEAL 4 Output 100W 		
	M 8.8AL	Riadiaca jednotka - základná, bez výkonových modulov Rozšíriteľný počet výkonových zón pomocou modulov M 4040AMP na max 8.	• SEAL Output 100 W	1 666,67 €	2 000 €
	M 8.8/2AL	Riadiaca jednotka - 2 Stereo zóny + SEAL Rozšíriteľný počet výkonových zón pomocou modulov M 4040AMP na max 8.	<ul style="list-style-type: none"> • 2 zóny 2 x 35 W • SEAL Output 100 W 	1.825,00 €	2.190 €
	M 8.8/4AL	Riadiaca jednotka - 4 Stereo zóny + SEAL Rozšíriteľný počet výkonových zón pomocou modulov M 4040AMP na max 8.	<ul style="list-style-type: none"> • 4 zóny 2 x 35 W • SEAL Output 100 W 	1.979,17 €	2.375 €
	M 8.8/6AL	Riadiaca jednotka - 6 Stereo zón + SEAL Rozšíriteľný počet výkonových zón pomocou modulov M 4040AMP na max 8.	<ul style="list-style-type: none"> • 6 zón 2 x 35 W • SEAL Output 100 W 	2.133,33 €	2.560 €
	M 8.8/8AL	Riadiaca jednotka - 8 Stereo zón + SEAL Plná konfigurácia.	<ul style="list-style-type: none"> • 8 Zón 2 x 35 W • SEAL Output 100 W 	2.287,50 €	2.745 €
 <p>  </p>	M 4040 AMP	<p>Modul výkonových STEREO zosilňovačov určený na inštaláciu do M 8.8A</p> <p>Modul obsahuje výkonové výstupné zosilňovače a signálny procesing pre dve zóny (4 x 35 W - 2 stereo zosilňovače).</p> <p>Jednoduchá inštalácia do riadiacej jednotky M 8.8A (1 - 4 moduly).</p>	<ul style="list-style-type: none"> • 2 x 35 W + 2 x 35 W 	150,00 €	180,00 €
OVLÁDAČE	OZNAČENIE	POPIS	VLASTNOSTI	CENA BEZ DPH	CENA S DPH
 <p>    </p>	MB 8	<p>Komfortný nástenný ovládač pre M 8.8A MS 8 + MS DISP</p> <p>Ovládanie - kvalitné tlačidlá s podsvieteným hmatníkom</p> <ul style="list-style-type: none"> - IR senzor, prijíma povel z M IR a PRONTO <p>Zobrazenie - grafický podsvietený LCD + LED display</p> <p>Pripojenie - zbernica M-BUS</p> <p>Dizajn - okrasný dvojrámik, modul 45 x 45 mm, dizajn voľiteľný podľa zákazníka</p> <ul style="list-style-type: none"> - B TICINO, NIKO, LEGRAND a pod... (nie je súčasťou ceny) <p>Farba - kombinácia antracit / strieborná</p>	<ul style="list-style-type: none"> • On / Off • Volume • Input Select 1 - 8, Local • Bass, Treble • Sleep, Alarm • Date • Time • RDS • IR Sensor 	135,83 €	163,00 €
 <p>    </p>	MS 8	<p>Základný nástenný tlačidlový ovládač pre M 8.8A</p> <p>Ovládanie - kvalitné tlačidlá s podsvieteným hmatníkom</p> <ul style="list-style-type: none"> - IR senzor, prijíma povel z M IR a PRONTO <p>Zobrazenie - LED display</p> <p>Pripojenie - zbernica M-BUS</p> <p>Dizajn - okrasný rámik, modul 45 x 45 mm, dizajn voľiteľný podľa zákazníka</p> <ul style="list-style-type: none"> - B TICINO, NIKO, LEGRAND a pod... (nie je súčasťou ceny) <p>Farba - kombinácia antracit / strieborná</p>	<ul style="list-style-type: none"> • On / Off • Volume • Input Select 1 - 8, Local • Bass • Treble • Sleep • Alarm • IR Sensor 	83,33 €	100,00 €
 <p>  </p>	MS DISP	<p>Displayová jednotka k ovládaču MS 8 (ich spojením vznikne ovládač MB 8)</p> <p>Zobrazenie - LCD display</p> <p>Pripojenie - prostredníctvom páskového vodiča k MS 8 v inštaláčnej krabici</p> <p>Dizajn - okrasný rámik, modul 45 x 45 mm, dizajn voľiteľný podľa zákazníka</p> <ul style="list-style-type: none"> - B TICINO, NIKO, LEGRAND a pod... (nie je súčasťou ceny) <p>Farba - kombinácia antracit / strieborná</p>	<ul style="list-style-type: none"> • Date, Time • Input • Volume • Bass, Treble • Sleep • Alarm • RDS 	66,67 €	80,00 €
 <p>Dizajn ako MS 8</p> <p>   </p>	MS IR	<p>Nástenný prijímač infra pre IR ovládače</p> <p>Ovládanie - IR senzor, prijíma povel z M IR a PRONTO</p> <p>Zobrazenie - LED display</p> <p>Pripojenie - zbernica M-BUS</p> <p>Dizajn - okrasný rámik, modul 45 x 45 mm, dizajn voľiteľný podľa zákazníka</p> <ul style="list-style-type: none"> - B TICINO, NIKO, LEGRAND a pod... (nie je súčasťou ceny) <p>Farba - kombinácia antracit / strieborná</p>	<ul style="list-style-type: none"> • On / Off • Volume • Input Select 1 - 8, Local • Bass • Treble • Sleep • IR Sensor 	75,00 €	90,00 €
 <p>  </p>	M IR	<p>Dial'kový ovládač IR</p> <p>Ovládanie - určený na ovládanie M 8.8A, MT 4 a Audio cez infra rozhranie</p> <p>IR - príjem náseňnými jednotkami MB 8, MS 8 a MS IR.</p> <p>Napájanie - 2 ks batérie 1,5V, typ AAA</p> <p>Farba - čierna</p>	<ul style="list-style-type: none"> • On / Off • Volume • Input Select 1 - 8, Local • Tuner Presets • Play • Skip • Stop • Pause • Mute 	26,67 €	32,00 €





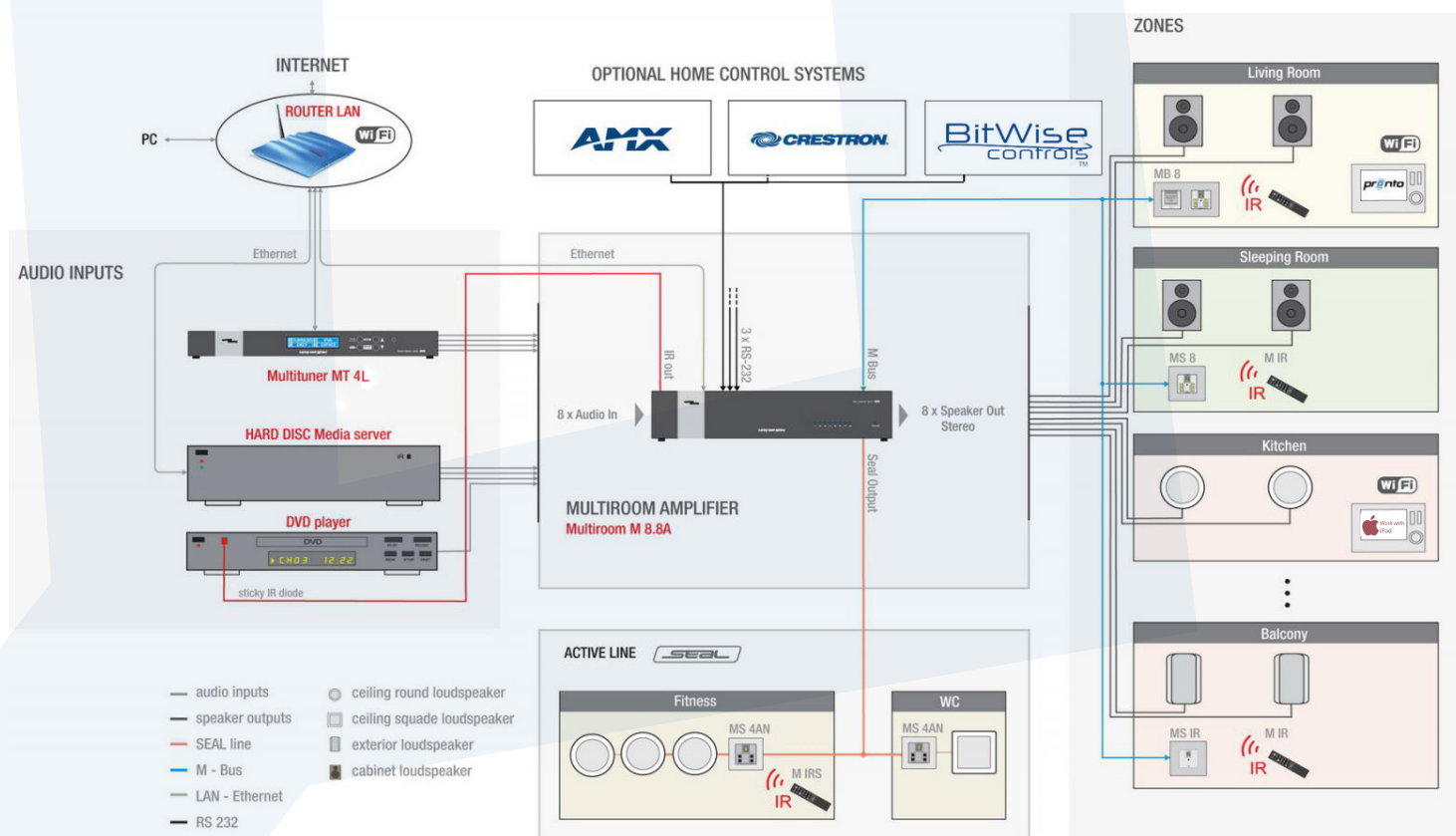

OVLÁDAČE	OZNAČENIE	POPIS	VLASTNOSTI	CENA BEZ DPH	CENA S DPH
	MS 4APN	Nástenný ovládač pre aktívnu linku SEAL - 4 programy s prioritou núteného vstupu Ovládanie - mikrotlačidlá - IR senzor, prijíma povelý z M IR a PRONTO Zobrazenie - LED display Pripojenie - aktívna linka SEAL Dizajn - okrasný rámik, modul 45 x 45 mm, dizajn voľiteľný podľa zákazníka - B TICINO, NIKO, LEGRAND a pod... (nie je súčasťou ceny) Farba - kombinácia antracit / strieborná	<ul style="list-style-type: none"> • On / Off • Volume • Input Select 1-4 • Bass, Treble • Mute, Sleep • Priority • IR Sensor 	87,50 €	105,00 €
	M IRS	Diaľkový ovládač pre SEAL aktívnu linku Ovládanie - určený na ovládanie SEAL 4-program cez infra rozhranie IR- príjem nástennými jednotkami MS 4 APN Napájanie - 2 ks batérie 1,5V, typ AAA Farba - čierna	<ul style="list-style-type: none"> • On / Off • Volume • Input Select 1-4 • Mute, Sleep • Bass • Treble 	26,67 €	32,00 €
PRÍSLUŠENSTVO	OZNAČENIE	POPIS	VLASTNOSTI	CENA BEZ DPH	CENA S DPH
	2U MR	Bočnice určené na inštaláciu M 8.8A do stojanu typu RACK 19" Súčasťou dodávky sú aj skrutky na montáž k telu M 8.8A. Výška - 2U (88 mm). Farba - čierna	• 2U	26,67 €	32,00 €
	M ID	Infradióda určená na ovládanie audio zariadení pripojených k M 8.8A Samolepiaca úprava, prípojný vodič zakončený konektorom jack 3,5 mm.		20,00 €	24,00 €
	LINK 24AN	Linkový zdroj napätia pre aktívne reproduktory linky SEAL Umožňuje pripojiť do sústavy ďalších 25 reproduktorov typu Matrix A, alebo 25 ťubových reproduktorov so zosilňovačom AMP10 A. Automatické servospínanie cez relé pri zapnutí distribučného zosilňovača. Farba - čierna Rozmery (mm) - 163 x 101 x 293 (Š x V x H), Hmotnosť - 4,2 kg	<ul style="list-style-type: none"> • SEAL Input • SEAL Output 250 W • Servo Switch 	220,83 €	265,00 €

• pre aktívnu linku možno využiť ostatné príslušenstvo uvedené v časti SEAL



MULTIROOM - typická schéma zapojenia systému



MULTITUNER - modulárny FM tuner s 4 nezávislými prijímačmi

	OZNAČENIE	POPIS	VLASTNOSTI	CENA BEZ DPH	CENA S DPH
		<p>MULTITUNER MT4N - unikátny FM tuner vhodný pre viac-zónové ozvučovací systémy a inteligentné inštalácie</p> <p>Modulárna konštrukcia - max. 4 nezávislé, plne ovládateľné FM tunery</p> <p>Ovládanie - nezávislé ovládanie jednotlivých tunerových jednotiek</p> <ul style="list-style-type: none"> - manuálne, tlačidlá na prednom paneli - diaľkové ovládače: M IR, PRONTO - 1 sériový port RS-232 (protokol je k dispozícii) - priame ovládanie multituneru MT 4N z M 8.8A cez RS-232 <p>Zobrazenie - LCD display</p> <p>Inteligentné domy - spolupráca s AMX, Crestron</p> <p>Použitie - zónové systémy, Multiroom</p> <p>Farba - prístrojová skrinka: čierna, predný panel: antracit</p> <p>Rozmery (mm) - 430 x 47 x 270 (Š x V x H), Hmotnosť - 3,4 kg</p>	<ul style="list-style-type: none"> • 1 zabudovaný FM stereo tuner • Možnosť rozšíriť na max. 4 nezávislé tunerové jednotky • 15 predvolieb (pre každý tuner nezávisle) • RDS s výstupom na ethernet a RS 232 • RS 232 • ethernet 10/100 (iba modely s označením L) • IR ovládanie • PRONTO prostredie • WEB server 		
	MT 4L	<p>FM tuner s jednou zabudovanou tunerovou jednotkou</p> <p>Rozšíriteľný počet tunerov na max 4 pomocou jednotiek MTU, možnosť pripojenia na ethernet.</p>	• 1 Stereo Output	433,33 €	520,00 €
	MT 4/2L	<p>FM tuner s dvomi zabudovanými tunerovými jednotkami</p> <p>Rozšíriteľný počet tunerov na max 4 pomocou jednotiek MTU, možnosť pripojenia na ethernet.</p>	• 2 Stereo Outputs	508,33 €	610,00 €
	MT 4/3L	<p>FM tuner s tromi zabudovanými tunerovými jednotkami</p> <p>Rozšíriteľný počet tunerov na max 4 pomocou jednotiek MTU, možnosť pripojenia na ethernet.</p>	• 3 Stereo Outputs	580,83 €	697,00 €
	MT 4/4L	<p>FM tuner s štyrmi zabudovanými tunerovými jednotkami</p> <p>Maximálna konfigurácia, možnosť pripojenia na ethernet.</p>	• 4 Stereo Outputs	653,33 €	784,00 €
	MT 4	<p>FM tuner s jednou zabudovanou tunerovou jednotkou</p> <p>Rozšíriteľný počet tunerov na max 4 pomocou jednotiek MTU.</p>	• 1 Stereo Output	375,00 €	450,00 €
	MT 4/2N	<p>FM tuner s dvomi zabudovanými tunerovými jednotkami</p> <p>Rozšíriteľný počet tunerov na max 4 pomocou jednotiek MTU.</p>	• 2 Stereo Outputs	450,00 €	540,00 €
	MT 4/3N	<p>FM tuner s tromi zabudovanými tunerovými jednotkami</p> <p>Rozšíriteľný počet tunerov na max 4 pomocou jednotiek MTU.</p>	• 3 Stereo Outputs	522,50 €	627,00 €
	MT 4/4N	<p>FM tuner s štyrmi zabudovanými tunerovými jednotkami</p> <p>Maximálna konfigurácia.</p>	• 4 Stereo Outputs	595,00 €	714,00 €
PRÍSLUŠENSTVO	OZNAČENIE	POPIS	VLASTNOSTI	CENA BEZ DPH	CENA S DPH
	MTU	<p>Tunerová jednotka na rozšírenie Matrix MT 4N</p> <p>Jednoduchá inštalácia do MT 4N.</p>		71,67 €	86,00 €
	M ID	<p>Infradióda určená na ovládanie audio zariadení pripojených k M 8.8A</p> <p>Samolepiaca úprava, pripojný vodič zakončený konektorom jack 3,5 mm.</p>		20,00 €	24,00 €
	1U MT	<p>Bočnice určené na inštaláciu MT 4 do stojanu typu RACK 19"</p> <p>Súčasťou dodávky sú aj skrutky na montáž k telu MT 4. Výška - 1U (44mm).</p> <p>Farba - čierna</p>	• 1U	24,17 €	29,00 €

BLOCK - digitálne ovládané moduly audio zosilňovačov

	OZNAČENIE	POPIS	VLASTNOSTI	CENA BEZ DPH	CENA S DPH
 <p>6 vstupov</p> <p>2 vstupy</p>	BLOCK 61 BLOCK 21	BLOCK - digitálne ovládané moduly audio zosilňovačov Ovládanie - sériový port RS-232 (protokol je k dispozícii) - ovládač MS 8BL Inteligentné domy - spolupráca s AMX, Crestron Použitie - zónové systémy, prednáškové miestnosti, Multiroom Farba - prístrojová skrinka - prírodný hliník, predný panel - čierny Rozmery (mm) - 128 x 55 x 168 (Š x V x H), Hmotnosť - cca 0,5 kg	<ul style="list-style-type: none"> • Stereo Inputs • Stereo Output 2 x 10 W • SEAL Output • Line Pre-amplifier • RS-232 Sériový Port • MS 8BL ovládanie 		
	BLOCK 61	Digitálne ovládaný modul audio zosilňovača 6 vstupov STEREO	<ul style="list-style-type: none"> • Input Select 1- 6 	216,67 €	260,00 €
	BLOCK 21	Digitálne ovládaný modul audio zosilňovača 2 vstupy STEREO	<ul style="list-style-type: none"> • Input Select 1- 2 	207,50 €	249,00 €
OVLÁDAČE	OZNAČENIE	POPIS	VLASTNOSTI	CENA BEZ DPH	CENA S DPH
	MS 8 BL	Nástenný ovládač pre digitálne moduly zosilňovačov BLOCK Ovládanie - mikrotlačidlá Pripojenie - káblová prípojka Dizajn - okrasný rámk, modul 45 x 45 mm, dizajn voľiteľný podľa zákazníka - B TICINO, NIKO, LEGRAND a pod... (nie je súčasťou ceny) Farba - kombinácia antracit / strieborná	<ul style="list-style-type: none"> • On / Off • Volume • Input Select 1- 6 • Bass • Treble 	50,00 €	60,00 €
PRÍSLUŠENSTVO	OZNAČENIE	POPIS	VLASTNOSTI	CENA BEZ DPH	CENA S DPH
	LINK 24AN	Linkový zdroj napätia pre aktívne reproduktory linky SEAL Umožňuje pripojiť do sústavy ďalších 25 reproduktorov typu Matrix A, alebo 25 ľubovoľných reproduktorov so zosilňovačom AMP10 A. Automatické servospínanie cez relé pri zapnutí distribučného zosilňovača. Farba - čierna Rozmery (mm) - 163 x 101 x 293 (Š x V x H), Hmotnosť - 4,2 kg	<ul style="list-style-type: none"> • SEAL Input • SEAL Output 250 W • Servo Switch 	220,83 €	265,00 €

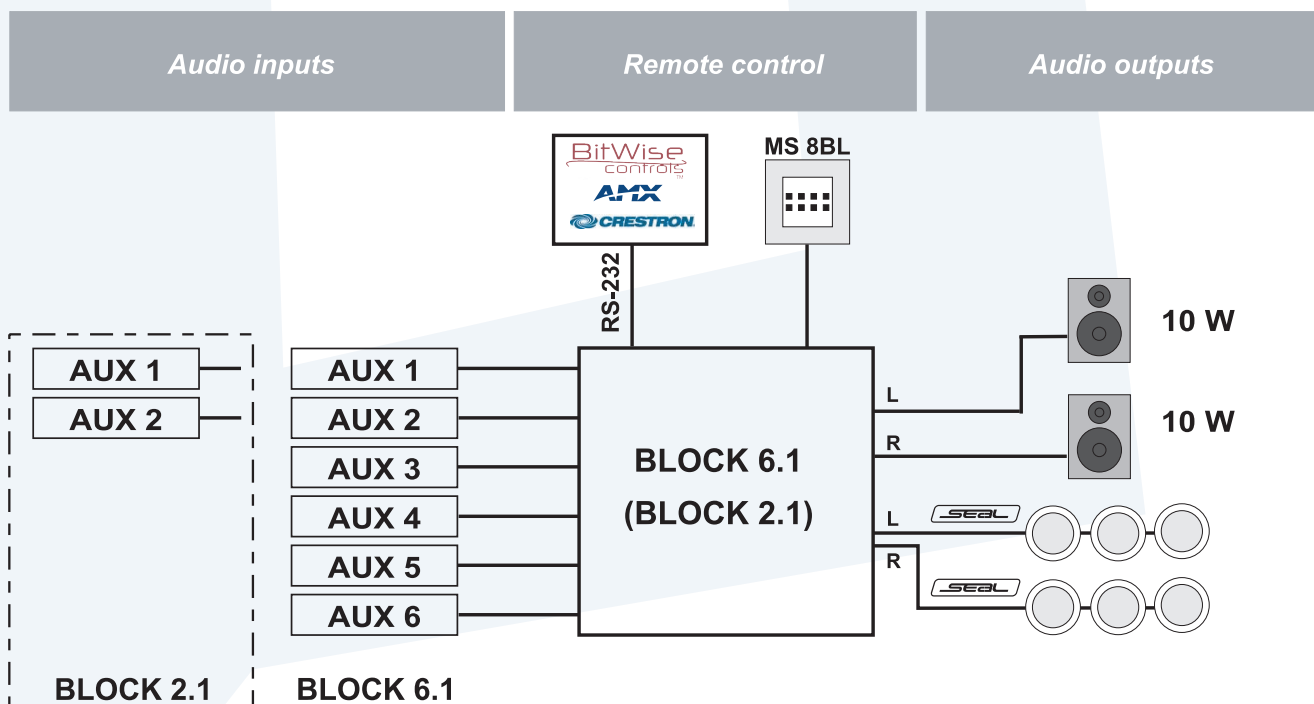

SEAL - kvalitná distribúcia PA signálu pomocou "aktívnej linky"

SEAL 1 Audio programme

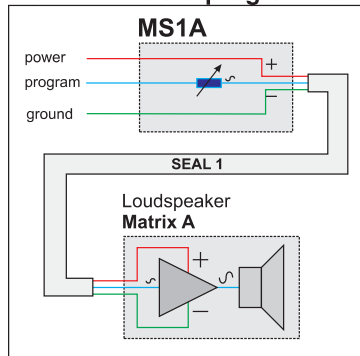



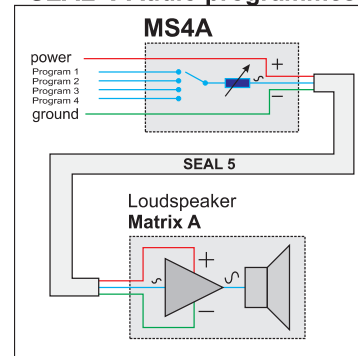

Systém aktívnej linky SEAL zabezpečuje kvalitný rozvod audiosignálu v objekte. Signál je úrovňovo upravený. V spoločnom kábli so signálom je vedené aj jednosmerné napätie pre napájanie aktívnych prvkov rozvodu, ako sú reproduktory Matrix typ A, nástenné ovládače a linkové zosilňovače Matrix AMP 10. Celkový počet súčasne pripojených reproduktív k distribučným zosilňovačom je 25 (t. j. súčet reproduktív vo všetkých zónach). Počet reproduktív zapojených do systému možno rozširovať pomocou linkových zdrojov Matrix LINK 24A. Použitím ďalšieho linkového zdroja LINK 24A možno pripojiť ďalších 25 reproduktív. Pri správnom dimenzovaní vedenia môže byť počet pripojených reproduktorov takmer neohraničený.

Výhody - zachovanie frekvenčného rozsahu signálu, možnosť ovládať ľubovoľnú skupinu reproduktorov vo vetve.



SEAL 4 Audio programmes



DISTRIBUČNÉ ZOSILŇOVAČE - 1 AUDIO PROGRAM







	OZNAČENIE	POPIS	VLASTNOSTI	CENA BEZ DPH	CENA S DPH
	M 41AN	Distribučný zónový zosilňovač so samostatným ovládaním hlasitosti pre 4 nezávislé vetvy, nútený vstup Ovládanie - predný panel prístroja (ovládanie hlasitosti a korekcie všetkých zón) - ovládače MS 1AP (lokálne) Použitie - kaviarne, obchody, školy, hotely, supermarkety, kancelárske priestory, atď. - evakuačný rozhlas: vstup pre mikrofón, možnosť núteného odposluchu Farba - čierna Rozmery (mm) - 430 x 95 x 284 (Š x V x H), Hmotnosť - 7,3 kg	<ul style="list-style-type: none"> • 1 Program Output • SEAL Output 4x • Output Power 250 W • Inputs 4 x Aux • Input Select 1 - 4 • Priority Input 1 x 	470,83 €	565,00 €
	M 41ATN	Distribučný zónový zosilňovač so samostatným ovládaním hlasitosti pre 4 nezávislé vetvy a zabudovaným FM tunerom, nútený vstup Zobrazenie - segmentový LED display, červený • Ostatné vlastnosti ako M 41AN Rozmery (mm) - 430 x 95 x 284 (Š x V x H), Hmotnosť - 7,3 kg	<ul style="list-style-type: none"> • FM Tuner zabudovaný • Presets 15 x • Inputs 3 x Aux 1 x Tuner • Ostatné dtto. ako M 41AN 	554,17 €	665,00 €
OVLÁDAČE - 1 program	OZNAČENIE	POPIS	VLASTNOSTI	CENA BEZ DPH	CENA S DPH
	MS 1A	Nástenný ovládač pre aktívnu SEAL - 1 program Ovládanie - jednoduchý otočný ovládač Pripojenie - aktívna linka SEAL, 1 program Dizajn - ABB Tango Farba - biela	<ul style="list-style-type: none"> • Volume 	12,50 €	15,00 €
	MS 1AP	Nástenný ovládač pre aktívnu SEAL - 1 program, s prioritou núteného vstupu Ovládanie - jednoduchý otočný ovládač Pripojenie - aktívna linka SEAL, 1 program Dizajn - ABB Tango Farba - biela	<ul style="list-style-type: none"> • Volume • Priority 	18,33 €	22,00 €

DISTRIBUČNÉ ZOSILŇOVAČE - 4 AUDIO PROGRAMY

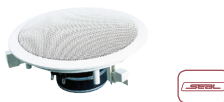
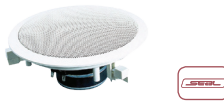
	OZNAČENIE	POPIS	VLASTNOSTI	CENA BEZ DPH	CENA S DPH
	M 44A	Distribučný zónový zosilňovač z lokálnym výberom programu a ovládaním hlasitosti, prioritným vstupom a odposluchom Ovládanie - lokálne ovládače MS 4APN, MS4 AP - diaľkový ovládač M IRS (v spojení s MS 4APN) Použitie - kaviarne, obchody, školy, hotely, supermarkety, kancelárske priestory, atď. - evakuačný rozhlas: vstup pre mikrofón, možnosť núteného odposluchu Farba - čierna Rozmery (mm) - 430 x 95 x 284 (Š x V x H), Hmotnosť - 7,3 kg	<ul style="list-style-type: none"> • 4 Program SEAL Output • Output Power 250 W (spolu) • Inputs 4 x Aux • Priority Input 1 x • Lokálny Input Select 1 - 4 a odposluch 	470,00 €	564,00 €
	M 44AH	Distribučný zónový zosilňovač z lokálnym výberom programu, ovládaním hlasitosti a prioritným vstupom - verzia pre domácnosti Ovládanie - lokálne ovládače MS 4APN, MS4 AP - diaľkový ovládač M IRS (v spojení s MS 4APN) Použitie - rodinné domy, penzióny, reštaurácie - evakuačný rozhlas: vstup pre mikrofón, možnosť núteného odposluchu Farba - prístrojová skrinka - čierna, čelný panel - antracit Rozmery (mm) - 430 x 95 x 284 (Š x V x H), Hmotnosť - 7 kg	<ul style="list-style-type: none"> • 4 Program SEAL Output • Output Power 250 W (spolu) • Inputs 4 x Aux • Priority Input 1 x • MULTIRoom použitie 	415,83 €	499,00 €

OVLÁDAČE - 4 programy	OZNAČENIE	POPIS	VLASTNOSTI	CENA BEZ DPH	CENA S DPH
	MS 4APN	Nástenný ovládač pre aktívnu linku SEAL 4 programy s prioritou núteného vstupu Ovládanie - mikrotlačidlá - IR senzor, prijíma povelý z M IR a PRONTO Zobrazenie - LED display Pripojenie - aktívna linka SEAL Dizajn - okrasný rámik, modul 45 x 45 mm, dizajn voľiteľný podľa zákazníka - B TICINO, NIKO, LEGRAND a pod... (nie je súčasťou ceny) Farba - kombinácia antracit / strieborná	<ul style="list-style-type: none"> • On / Off • Volume • Input Select 1- 4 • Bass, Treble • Mute, Sleep • Priority • IR Sensor 	87,50 €	105,00 €
	MS 4AP	Jednoduchý nástenný ovládač pre aktívnu linku SEAL 4 programy s prioritou núteného vstupu Ovládanie - manuálne, 2 otočné ovládače Zobrazenie - LED 4x Pripojenie - aktívna linka SEAL Dizajn - okrasný rámik LEGRAND Mosaic Farba - kombinácia antracit / strieborná	<ul style="list-style-type: none"> • On / Off • Volume • Input Select 1- 4 • Priority 	52,50 €	63,00 €
	MS IRS	Diaľkový ovládač pre SEAL aktívnu linku Ovládanie - určený na ovládanie SEAL 4-program cez infra rozhranie IR príjem - nástennými jednotkami MS 4 APN Napájanie - 2 ks batérie 1,5V, typ AAA Farba - čierna	<ul style="list-style-type: none"> • On / Off • Volume • Input Select 1- 4 • Mute, Sleep • Bass • Treble 	26,66 €	32,00 €
PRÍSLUŠENSTVO	OZNAČENIE	POPIS	VLASTNOSTI	CENA BEZ DPH	CENA S DPH
	LINK 24AN	Linkový zdroj napätia pre aktívne reproduktory linky SEAL Umožňuje pripojiť do sústavy ďalších 25 reproduktorov typu Matrix A, alebo 25 ťubových reproduktorov so zosilňovačom AMP10 A. Automatické servospínanie cez relé pri zapnutí distribučného zosilňovača. Farba - čierna Rozmery (mm) - 163 x 101 x 293 (Š x V x H), Hmotnosť - 4,2 kg	<ul style="list-style-type: none"> • SEAL Input • SEAL Output 250 W • Servo Switch 	220,83 €	265,00 €
	AMP 10AN	Integrovaný zosilňovač pre aktívnu linku SEAL Zosilňovač pre priame pripojenie ťubového reproduktoru na aktívnu linku SEAL. Regulácia vstupnej citlivosti. Výkon 10W / 40hm. Farba - čierna, prírodný hliník elox	<ul style="list-style-type: none"> • 10 W/4 Ohm 	19,16 €	23,00 €
	MIC AP	Mikrofónna jednotka na vyhlasovanie správ do zón s prioritou vstupu Aktivácia núteného priposluchu. Kompatibilné s Matrix 44A, 41A a 41AT. Farba - čierna	<ul style="list-style-type: none"> • Priority 	44,16 €	53,00 €
	2U LINK1	Bočnice určené na inštaláciu 1 ks LINK 24 do stojanu typu RACK 19" Súčasťou dodávky sú aj skrutky na montáž k telu LINK 24. Výška - 2U (88 mm). Farba - čierna	<ul style="list-style-type: none"> • 2U 	25,00 €	30,00 €
	2U LINK2	Bočnice určené na inštaláciu 2ks LINK 24 do stojanu typu RACK 19" Súčasťou dodávky sú aj skrutky na montáž k telu LINK 24. Výška - 2U (88 mm). Farba - čierna	<ul style="list-style-type: none"> • 2U 	25,00 €	30,00 €
	2U LINK3	Bočnice určené na inštaláciu 3ks LINK 24 do stojanu typu RACK 19" Súčasťou dodávky sú aj skrutky na montáž k telu LINK 24. Výška - 2U (88 mm). Farba - čierna	<ul style="list-style-type: none"> • 2U 	25,00 €	30,00 €
	2U M4X	Bočnice určené na inštaláciu M 41 a M 44 do stojanu typu RACK 19" Súčasťou dodávky sú aj skrutky na montáž k telu M 4x. Výška - 2U (88 mm). Farba - čierna	<ul style="list-style-type: none"> • 2U 	25,00 €	30,00 €
	SEAL BOX5	Rozbočovacia krabica pre aktívnu linku SEAL Rozbočenie signálu do ďalších troch vetiev.	<ul style="list-style-type: none"> • 2U 	11,66 €	14,00 €
	SEAL 1	Inštalčný kábel pre aktívnu linku SEAL - 1 program Cena je za 1 meter. Farba - modrá	<ul style="list-style-type: none"> • 1 x Line Audio signál • Priority nútený odposluch • Power Line napájanie 	0,66 €	0,80 €
	SEAL 5	Inštalčný kábel pre aktívnu linku SEAL - 4 programy Cena je za 1 meter. Farba - modrá	<ul style="list-style-type: none"> • 4 x Line Audio signál • Priority nútený odposluch • Power Line napájanie 	1,83 €	2,20 €

REPRODUKTORY - inštaláčné, pre aktívnu linku SEAL

	OZNAČENIE	POPIS	VLASTNOSTI	CENA BEZ DPH	CENA S DPH
	M 550DA	Podhládový okrúhly reproduktor pre aktívnu linku SEAL Výkon 10W, vstavaný zosilňovač AMP10A. Polypropylénová membrána, 1 pásmová. Vonkajší priemer 200 mm, hĺbka 65 mm. Farba - biela	<ul style="list-style-type: none"> • 10 W • 1 - pásmová 	38,33 €	46,00 €
	M 650DA	Podhládový okrúhly reproduktor pre aktívnu linku SEAL Výkon 10W, vstavaný zosilňovač AMP10A. Polypropylénová membrána, 2 pásmové. Vonkajší priemer 230 mm, hĺbka 65 mm. Farba - biela	<ul style="list-style-type: none"> • 10 W • 2 - pásmová 	58,33 €	70,00 €
	M 650SA	Podhládový štvorcový reproduktor pre aktívnu linku SEAL Výkon 10W, vstavaný zosilňovač AMP10A. Polypropylénová membrána, 2 pásmové. Vonkajší rozmer 200 x 200 mm, hĺbka 65 mm. Farba - biela	<ul style="list-style-type: none"> • 10 W • 2 - pásmová 	58,33 €	70,00 €
	M 440A	Skrínkový reproduktor pre aktívnu linku SEAL Výkon 10W, vstavaný zosilňovač AMP10A. Polypropylénová membrána, 2 pásmové. Nastaviteľná konzola. Rozmery (mm) - 180 x 235 x 170 (Š x V x H) Farba - čierna, biela	<ul style="list-style-type: none"> • 10 W • 2 - pásmová • interiér / exteriér 	91,66 €	110,00 €
	M 550A	Skrínkový reproduktor pre aktívnu linku SEAL Výkon 10W, vstavaný zosilňovač AMP10A. Polypropylénová membrána 5", 2 pásmové. Nastaviteľná konzola. Rozmery (mm) - 160 x 244 x 170 (Š x V x H) Farba - biela	<ul style="list-style-type: none"> • 10 W • 2 - pásmová • interiér / exteriér 	66,66 €	80,00 €
	M 435A	Skrínkový reproduktor pre aktívnu linku SEAL Výkon 10W, vstavaný zosilňovač AMP10A. Polypropylénová membrána 4", 2 pásmové. Nastaviteľná konzola. Rozmery (mm) - 135 x 210 x 145 (Š x V x H) Farba - biela	<ul style="list-style-type: none"> • 10 W • 2 - pásmová • interiér / exteriér 	60,83 €	73,00 €
	AMP 10AN	Integrovaný zosilňovač pre aktívnu linku SEAL Zosilňovač pre priame pripojenie tubovlnného reproduktora na aktívnu linku SEAL. Regulácia vstupnej citlivosti. Výkon 10W / 40hm. Farba - čierna, prírodný hliník elox	<ul style="list-style-type: none"> • 10 W / 4 Ohm 	19,16 €	23,00 €

Cena s DPH obsahuje daň vo výške 20%.

Tento cenník nahrádza všetky cenníky Matrix System vydané v predchádzajúcom období.

Ceny a modely sa môžu meniť bez predchádzajúceho upozornenia.

Záručná doba na všetky produkty je 24 mesiacov.